



INSTRUCTIVO PARA CANCEL DE BAÑO

 01 (800) 841 8380

 www.procell.mx

Antes de instalar

1. Asegúrese que la superficie en donde instalará el cancel para baño está seca y libre de polvo en todo momento.
2. Revise que las dimensiones del espacio para instalación correspondan al tamaño del kit para cancel de baño.
3. Identifique la parte interna y externa del marco.

Herramientas y Accesorios

- Taladro
- Broca de 1/4 para concreto
- Martillo
- Nivel
- Desarmador de cruz
- Flexómetro
- Silicon neutro Procell
- Pistola de calefateo

Identificación de partes

- Riel x1
- Jambas x2
- Perfil superior x1
- Carretillas x 4
- Topes para Jamba x4
- Guía de piso x1
- Jaladeras x2
- Vinilo para riel x1
- Pijas 8x1 1/2" para fijar a muro x6
- Taquetes para pija de 8x1 1/2" x6

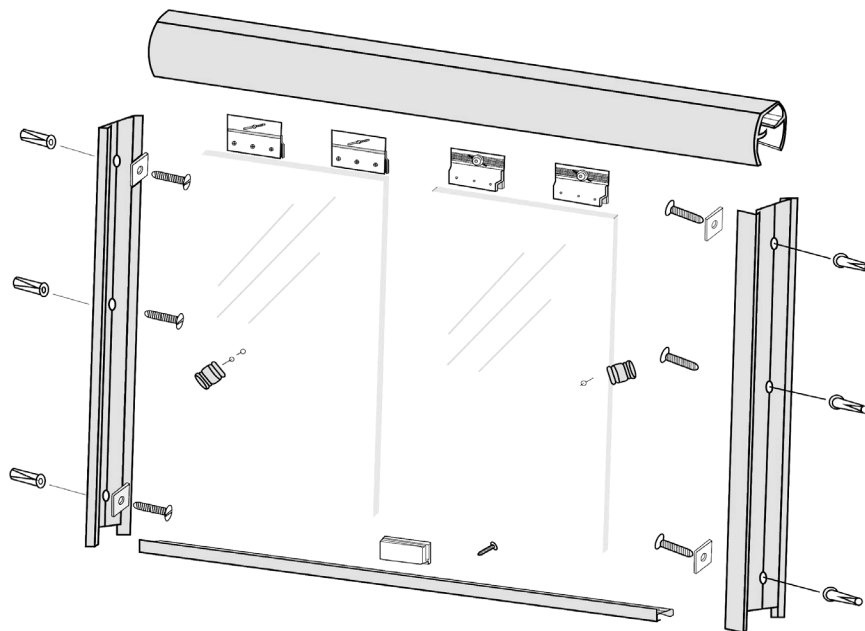

1er Paso

1. Mida el claro en el piso de muro a muro donde irá el cancel. Corte el perfil inferior a la medida del claro.
2. Instale el vinilo en la ranura del riel inferior.
3. Coloque el riel en el marco con la parte alta hacia el exterior del cancel; posicione las jambas laterales sobre el perfil pegadas al muro.

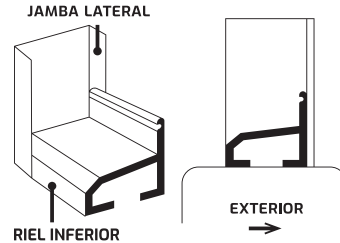

3er Paso

1. Atornille una de las jambas al muro colocando los toques de plástico en la perforación superior e inferior.

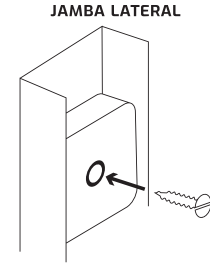

2do Paso

1. Utilice un nivel de burbuja para plomear las jambas laterales. Marque su posición al muro.
2. Realice 3 perforaciones proporcionales a lo largo de las jambas procurando que queden centradas como indica la ilustración.

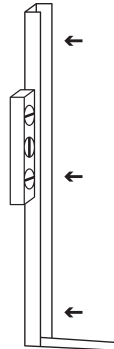

4to Paso

1. Posicione la jamba que no está instalada y mida el claro en la parte superior; corte el riel a esta dimensión.
2. Ensamble el otro lado del riel en la jamba instalada.
3. Atornille la jamba siguiendo las instrucciones del paso 3.

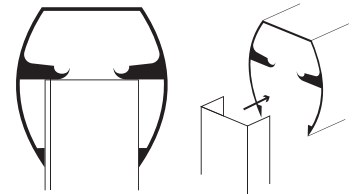

5º Paso

1. Aplique Silicon uso general procell con antihongos en las cejas del perfil inferior.
2. Colóquelo entre las dos jambas, recuerde que la posición más alta debe ir al exterior del cancel.
3. Presione el perfil de manera uniforme y retire el exceso de silicón.

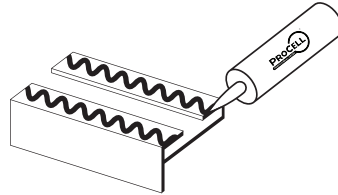

6º Paso

1. Antes de instalar el cristal determine su posición correcta para minimizar la fuga de agua. El cristal interior siempre debe ser el más cercano a la regadera como indica la ilustración.
2. Identifique el panel interior y exterior cuidando que los barrenos de las jaladeras queden hacia los extremos del cancel.

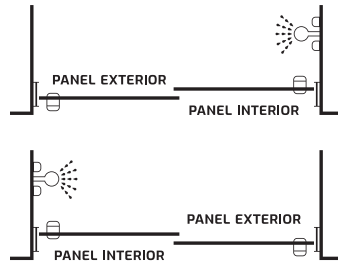

7º Paso

1. Ensamble las 4 carretillas según la ilustración que se muestra a la derecha.

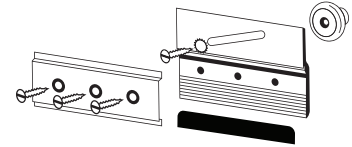

8º Paso

1. Monte las carretillas en los paneles interior y exterior en sentido opuesto, tomando en cuenta que los barrenos de las jaladeras queden hacia los extremos del cancel. Deslice las carretillas sobre el canto de los paneles aproximadamente a 4 cm del canto lateral.
2. Apriete los tornillos en cada carretilla y asegúrese que las ruedas estén al centro de la ranura.

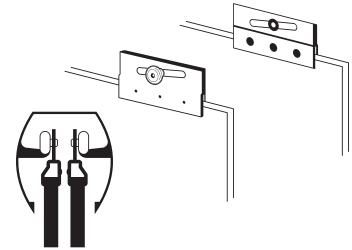

9^{no} Paso

1. Levante el panel exterior en posición para que las ruedas de las carretillas asienten en el canal interior del riel. Repita la misma operación para el panel interior.
2. Si los paneles no quedan paralelos a su respectiva jamba lateral, desmonte y ajuste las ruedas de las carretillas sobre la ranura según sea necesario.

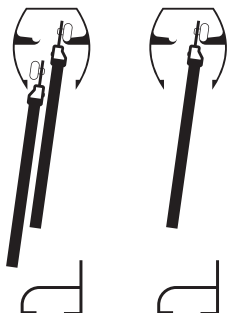

10^{mo} Paso

1. Coloque la guía de piso al centro del cancel sobre el perfil inferior con los paneles en la posición que muestra la ilustración.
2. Con una broca de 7/14" perfora a través de los barrenos de la guía de piso.
3. Fije la guía de piso con 2 tornillos de 6x3/8".

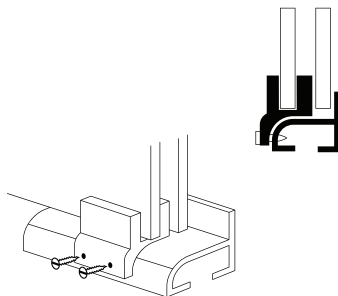

11^{vo} Paso

1. Selle las uniones y el marco del cancel para baño.

